











HD PROGRESSIVE



16:10 16:9

 HD Progressive 0.6 Sichtwinkel: 170° Gain: 0,6	 HD Progressive 1.1 Perf Sichtwinkel: 170° Gain: 1,1
 HD Progressive 0.9 Sichtwinkel: 170° Gain: 0,9	 Mattweiß Sichtwinkel: 120° Gain: 1,0
 HD Progressive 1.1 Sichtwinkel: 170° Gain: 1,1	 Dual Vision Sichtwinkel: 130° Gain: 0,9
 HD Progressive 1.3 Sichtwinkel: 150° Gain: 1,3	 Parallax 0.8 Sichtwinkel: 170° Gain: 0,8
 HD Progressive 1.1 Contrast Sichtwinkel: 120° Gain: 1,1	

Tensioned **DescenderPro**

- Die umfassendste in die Decke eingelassene Projektionswand am Markt mit Spannsystem für eine faltenfreie Planlage. Neu entworfen und rundum verbessert, um eine erhöhte Installationsfreundlichkeit und eine saubere Optik zu erzielen.
- Easy Serviceability System - die Welle mit Motor und Projektionstuch kann einfach eingeklickt werden, sodass sie sich mühelos anbringen und warten lässt. Einmal angebracht bleiben Motor und Projektionstuch zugänglich.
- Für eine saubere, geschlossene Optik schließen die Abschlussblende und die seitlichen Endkappen nach der Montage nahtlos aneinander an.
- Sie haben die Wahl zwischen der einzigartigen Installation in zwei Schritten und der direkten Installation mit nur einem Schritt.
- Das Tab-Tension-System hält das Projektionstuch konstant gespannt und sorgt so für eine absolut flache Sichtfläche.
- Das Gehäuse und das Projektionstuch können genau in der richtigen Größe hergestellt werden und das Gehäuse ist für optimale Integration in jeden Innenraum in jeder Farbe erhältlich.
- Die Tensioned DescenderPro wird mit einem Wandschalter geliefert.
- Das Projektionstuch ist extrem flach und damit für alle Arten von Daten- und Videoprojektion geeignet.
- Weil wir von der hohen Qualität unserer Produkte überzeugt sind, bieten wir auf die DescenderPro-Reihe eine eingeschränkte Garantie von fünf Jahren.

Verfügbare Abmessungen

Minimale Breite: 180 cm |
Maximale Breite: | 400 cm

Weitere Optionen

- Funkfrequenz: Mit eingebautem Hochfrequenzempfänger, der die Betätigung der Projektionswand mit der Fernbedienung ermöglicht.

Zubehör

- All-in-One Control Box



Neues Gehäuse mit sauberer Optik

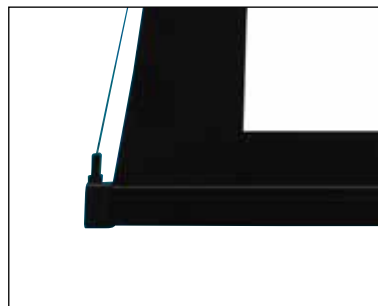

Fallstab bewegt sich in das Gehäuse



Jetzt auch mit Parallax-Umgebunglichtabweisung erhältlich

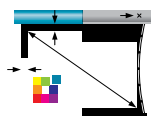

Passen Sie diese Projektionswand für Ihre Installation perfekt an

FÜR
ULTRA-SHORT-THROW-PROJEKTOREN GEEIGNET 

Umgebungslichtabweisende Oberflächen in Spanrahmen werden Elektrisch

Parallax 0.8 ALR ist jetzt als Tensioned Elpro Concept und Tensioned DescenderPRO erhältlich. Parallax ist eine Projektionstechnologie, die über ein fortschrittliches optisches Linsensystem verfügt, welches das Licht abweist, statt es nur zu verteilen. Bislang war dieses umgebungslichtabweisende Tuch nur in Projektionswänden mit festem Rahmen lieferbar, kann aber ab jetzt auch für unsere beiden beliebtesten motorisierten Projektionswände als Material gewählt werden.

Umgebungslichtabweisende Technologie der Spitzenklasse

Bei Umgebungslicht, das sich nicht kontrollieren lässt, gibt es keine bessere Lösung als Parallax. Unsere branchenführenden Projektionstücher bestehen aus linsenähnlichen Mikroschichten, die auf eine optimale Abweisung von Umgebungslicht ausgelegt sind. Das Ergebnis ist ein helles blend- und fleckenfreies Bild.

Das Parallax-0.8-Projektionstuch für Standard-Throw-Projektoren (von 1.5:1 oder mehr) hat serienmäßig eine schwarze Umrandung von 5 cm.

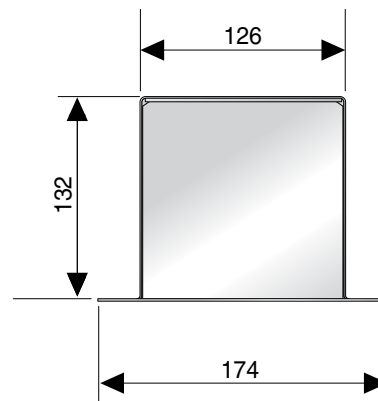

PARALLAX

Produkt: Tensioned Descender Electrol Installateur: Barco Ort: Kjaernes Gaard conference center (Moss, Norway)

